

- Montaż do płyt gipsowo-kartonowych
- Linia światła zlicowana z powierzchnią
- Niewidoczne elementy aluminiowe
- Możliwość montażu zasilacza w części świecącej oprawy
- Możliwość stosowania modułów prądowych o skuteczności do 190lm/W i CRI>90. Dostępne na zamówienie.

PRZEZNACZENIE PRODUKTU

- oświetlenie główne i dekoracyjne

MONTAŻ

- w zabudowie gipsowo-kartonowej, za pomocą klejów montażowych
- możliwość łatwego łączenia w ciągi i systemy

INFORMACJE DODATKOWE

- w celu zabezpieczenia oprawy podczas montażu należy stosować wkładkę ochronną TECH-22
- standardowe długości profili oraz osłon KLUŚ: 1000 mm (tolerancja $\pm 1,5$ mm) oraz 2005 mm / 3010 mm (tolerancja +5 mm); dla wybranych osłon 6050 mm, 10050 mm (tolerancja +5 mm)
- wybierając inną długość profili / osłon niż dostępna w standardzie należy dodatkowo wybrać usługę cięcia w firmie KLUŚ

RYСУNEK TECHNICZNY

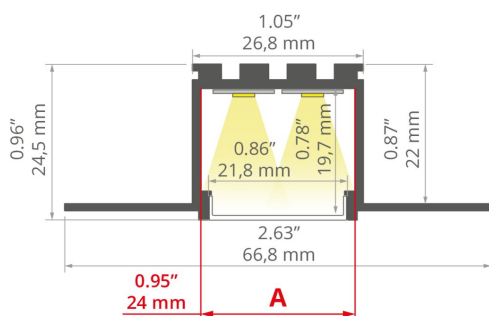

SPECYFIKACJA TECHNICZNA

Materiał	aluminium
Kolor	■ srebrny nieanodowany
Możliwe IP oprawy	20, 65
Możliwe kształty oprawy	liniowy, wielokątny
Przekrój profilu	prostokątny
Szerokość	66.8 mm
Wysokość	24.5 mm
Szerokość klejenia LED A	24 mm
Liczba pasków LED A (szerokość 8 mm)	2
Szerokość świecenia	22 mm
Max moc pojedynczej taśmy LED KLUŚ	19.2 W/m
Typ budynku	Obiekt komercyjny, Obiekt handlowy, Obiekt mieszkaniowy, Obiekt horeca, Obiekt kulturalny/rozrywkowy
Przestrzeń	ciągi komunikacyjne, łazienka, lobby / foyer, biuro, sala konferencyjna
Osłona docinana jest na długość profilu	tak



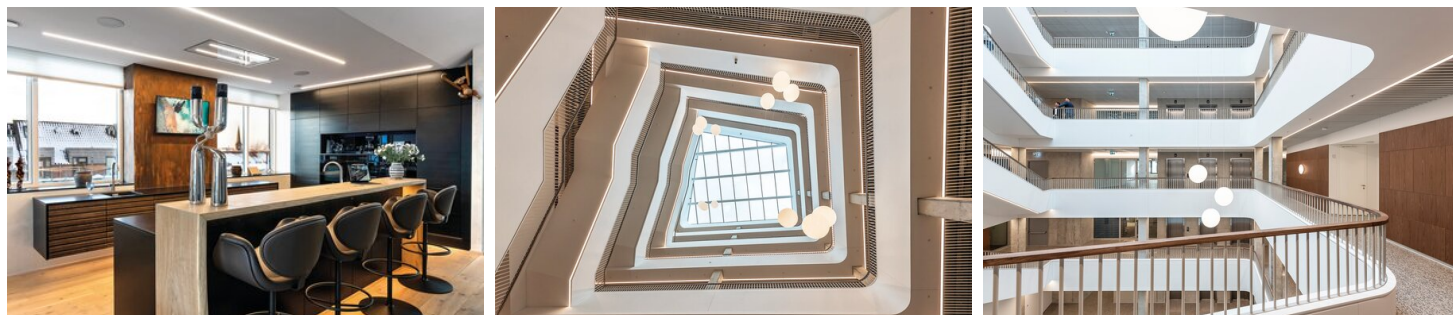

Długość	Ref
1000 mm	A06454N_1
2005 mm	A06454N_2
3010 mm	A06454N_3

Możliwość łatwego łączenia w ciągi	tak
Do płyt gipsowo-kartonowych	tak
Do pokrycia gładzią	tak
Wyprowadzenie przewodu od spodu	tak

PRZYKŁADOWE REALIZACJE



POWIĄZANE AKCESORIA > OSŁONY

NAZWA	MATERIAŁ	PRZEPUSZCZALNOŚĆ	KOLOR	NR REF	
Osłona LIGER-22		PC	22 %	czarna	B17032B
			70 %	satyna	B17032S
Osłona HS-22		PC	65 %	mleczna	B17011F
			88 %	przezroczysta	B17011C
Osłona G-22S		PMMA	15 %	czarna	B17013B
			86 %	satyna	B17013S
			89 %	półprzezroczysta	B17013T
Osłona G-22R		PMMA	20 %	czarna	B17006B
			71 %	satyna	B17006S
			89 %	półprzezroczysta	B17006T
			94 %	przezroczysta	B17006C

POWIĄZANE AKCESORIA > ZAŚLEPKI

NAZWA	MATERIAŁ	KOLOR	NR REF
Zaślepka KOZEL	PP	 szary	C24034C02

POWIĄZANE AKCESORIA > LED > BIAŁE MONO



K-1910-HD-24
K-HD-1910-24



KWP-1220-24
KWP-1220-24



KWP-HD-1910-24
KWP-HD-1910-24



KWP-1440-24
KWP-1440-24

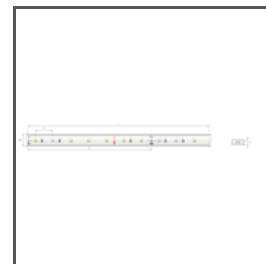

KWP-0480-24
KWP-0480-24

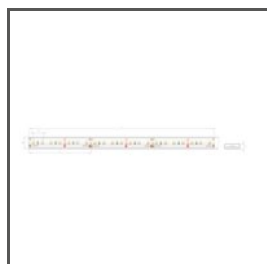

KWP-0960-24
KWP-0960-24

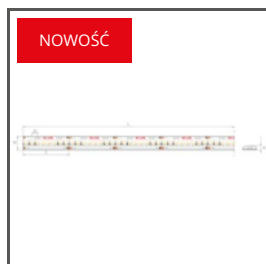

KWP-GHD-0480-24
KWP-GHD-0480-24



KWP-GHD-0960-24
KWP-GHD-0960-24



KWP-GHD-1440-24
KWP-GHD-1440-24

POWIĄZANE AKCESORIA > LED > CRI 95+



KWP-CRHD-1820-24
KWP-CRHD-1820-24



KWP-CRHD-1910-24
KWP-CRHD-1910-24



KWP-CR-0480-24
KWP-CR-0480-24



KWP-CR-0960-24
KWP-CR-0960-24

POWIĄZANE AKCESORIA > LED > RGB / RGB-W / RGB-CCT

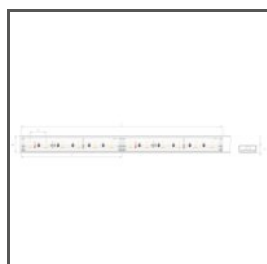

KWP-RGB-1275-24
KWP-RGB-1275-24



K-RGBW-1530-24
K-RGBW-1530-24



KWP-RGBW-1530-24
KWP-RGBW-1530-24

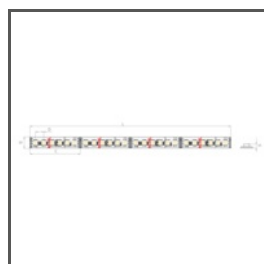

K-RGB-1920-120-24
K-RGB-1920-120-24

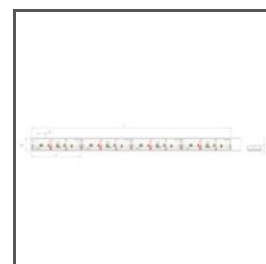

KWP-RGB-1920-120-24
KWP-RGB-1920-120-24



K-RGB-1200-24
K-RGB-1200-24



K-RGB-0700-24
K-RGB-0700-24



KWP-RGB27T65-1200-24
KWP-RGB27T65-1200-24



KWP-GRGBW-1530-24
KWP-GRGBW-1530-24



KWP-RGB-0700-24
KWP-RGB-0700-24

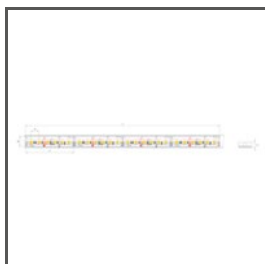

KWP-RGB-1200-24
KWP-RGB-1200-24

POWIĄZANE AKCESORIA > LED > REGULACJA TEMPERATURY BARWOWEJ



K-27T50-1440-24
K-27T50-1440-24



KWP-27T50-1440-24
KWP-27T50-1440-24

POWIĄZANE AKCESORIA > LED > ZIGZAG



K-BTRGB40-1510-24
K-BTRGB40-1510-24

POWIĄZANE AKCESORIA > INNE AKCESORIA > KSZTAŁTKI

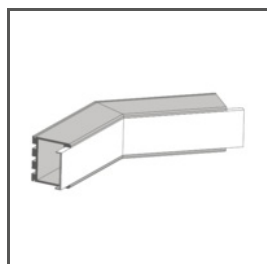

KSZTAŁTKA
L135PW
L135PW

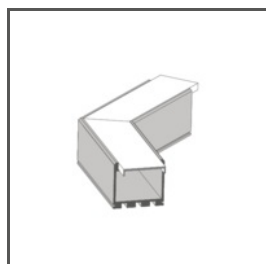

KSZTAŁTKA
L135
L135

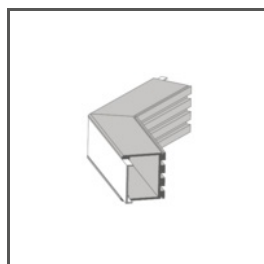

KSZTAŁTKA
L135PZ
L135PZ

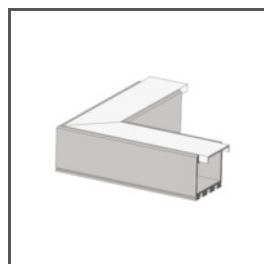

KSZTAŁTKA
L90
L90

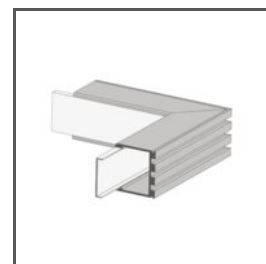

KSZTAŁTKA
L90PW
L90PW

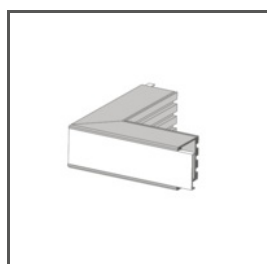

KSZTAŁTKA
L90PZ
L90PZ

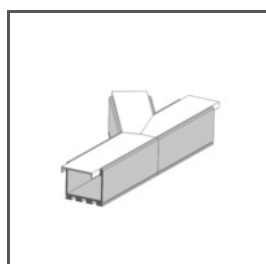

KSZTAŁTKA
T135L
T135L

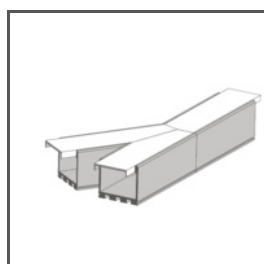

KSZTAŁTKA
T135R
T135R

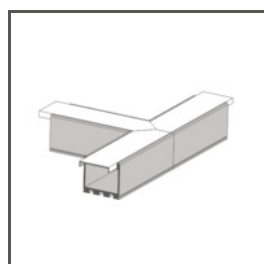

KSZTAŁTKA
T90
T90

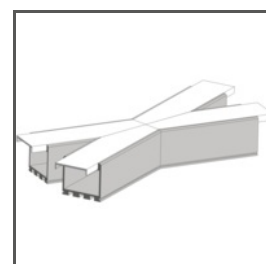

KSZTAŁTKA
X135
X135

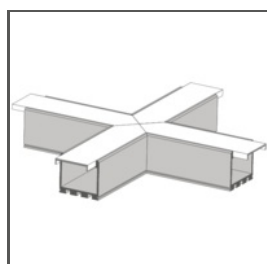

KSZTAŁTKA
X90
X90

POWIĄZANE AKCESORIA > INNE AKCESORIA > POZOSTAŁE

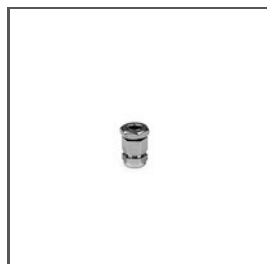

DŁAWNICA
M8x1
C42265N00



DŁAWNICA
M10x1
C28275N00



MUFA HERMETYCZNA
THB.391.A4A, 4 pin
C42268C10



MUFA HERMETYCZNA
THB.381, 2pin
C28125C07



MUFA HERMETYCZNA
THB.391.A5A, 5 pin
C28156C07



PUSZKA HERMETYCZNA
THB.200.E5E, 5 pin
C28157C07

POWIĄZANE AKCESORIA > INNE AKCESORIA > WKŁADKI TECHNICZNE I OCHRONNE

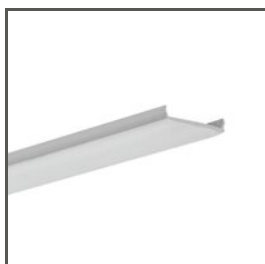

WKŁADKA OCHRONNA
TECH-22
C24531C02

POWIĄZANE AKCESORIA > INNE AKCESORIA > ŁĄCZNIKI



ŁĄCZNIK
ZM

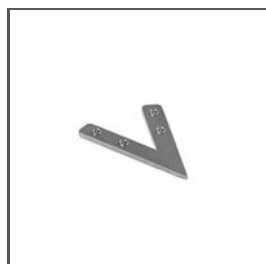

ŁĄCZNIK
ZM-NA



ŁĄCZNIK
ZM-Y



ŁĄCZNIK
ZM-X

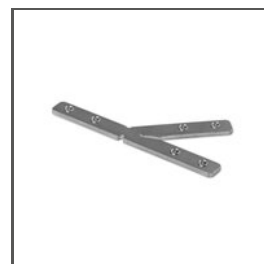

ŁĄCZNIK
ZM-T



ŁĄCZNIK
ZM-PION

POWIĄZANE AKCESORIA > ELEKTRONIKA > WŁĄCZNIKI



UNI-11
E61603



UNI-P
E61580

POWIĄZANE AKCESORIA > ELEKTRONIKA > ZASILACZE



ERP VLM40E-24-T 24V
E60223-040B-24



ERP VLM60E-24-T 24V
E60225-060B-24